



FLOWFACT

© 2019 - Haus & Grundeigentum Service GmbH

Haus & Grundeigentum Service GmbH



Rückseite des Hauses



Terrasse



Wohnbereich

Nutzungsart      Wohnen  
Vermarktungsart Verkauf  
Objektart        Haus  
Objekttyp        Einfamilienhaus

## Außergewöhnliches Einfamilienhaus mit Einliegerwohnung in bevorzugter Wohnlage!

Gefunden auf BSDimmo Testumgebung - <https://demo.bluestonedesign.de/>

**Details Immobilie**

Kaufpreis: 389.000,00 €

Wohnfläche ca.: 216,53 m<sup>2</sup>

Grundstück: 934,00 m<sup>2</sup>

Zimmer: 6

Einliegerwohnung vorhanden!

**Verwaltungsdaten**

Referenznummer 5022

**Energiepass**

Energiepass Art: Bedarf

gültig bis: 11-01-2029

Verbrauchskennwert: 180,5 kWh/(m<sup>2</sup>a)

mit Warmwasser

Endenergiebedarf: 180,5

Primärenergieträger: Gas

Energieeffizienzklasse: F

Baujahr: 1983

Ausstelldatum: 12.01.2019

Jahrgang: 2014

Gebäudeart: wohn

**Ausstattung**

Ausstattung GEHOBEN

Einbauküche

offene Küche

Kamin

Zentralheizung

Gasbefeuernung

Sauna

Wasch und/oder Trockenraum vorhanden

Keller

Abstellraum

**Zustand**

**Umgebung**

**Objektbeschreibung** Dieses exklusive Haus befindet sich am Steinberg, einer bevorzugten Wohngegend von Goslar. Es wurde 1968 in Massivbauweise erbaut und 1983 umgebaut.

Das Haus verfügt über eine kleine Einliegerwohnung im Souterrain, Sauna- und Wellnessbereich, Vorratskeller und Heizungskeller. Im Erdgeschoss befinden sich das geräumige Wohnzimmer mit Bibliothek, eine Halle, ein Esszimmer, eine Küche und ein Gäste - WC. Das Wohnzimmer verfügt über einen Kamin und die Terrasse über einen Aussenkamin. Die obere Etage beinhaltet die Schlafzimmer, ein Elternschlafzimmer mit Balkon sowie ein Kinderzimmer mit kleinem Balkon.

Das Hauptbad im OG hat eine bodentiefe Dusche, WC und großen Waschtisch, neben dem Kinderzimmer gibt es noch ein kleines Bad mit Badewanne. Diverse Abseiten sind als Stauraum nutzbar. Das Haus ist von 2 Straßen zu erreichen und hat eine Hanglage. Die Doppelgarage befindet sich oberhalb des Grundstücks.

Darunter gibt es ein Gartenhaus mit Partyraum und Geräteraum, davor eine Terrasse. Die zweite Terrasse ist vom Wohnbereich aus zu erreichen. Der Garten ist gepflegt und schön angelegt.

**Lage** Die Weltkulturerbestadt Goslar verfügt über alle Einrichtungen des täglichen Bedarfs. Es gibt diverse Einkaufsmöglichkeiten, Schulen, Kindergärten, ein Krankenhaus, Ärzte, Apotheken, einen Bahnhof und eine gute Verkehrsanbindung in die Richtungen Bad Harzburg, Wernigerode, Braunschweig, Hildesheim und Hannover.

**Ausstattung** Der gesamte Wohnraum ist großzügig aufgeteilt...er genügt höchsten Ansprüchen. Alle Ebenen sind durch eine freitragende Treppenanlage miteinander verbunden. Das Haus ist mit hochwertigen Materialien gebaut und sehr gepflegt. Hier kann Ihr Traum vom Wohnen wahr werden.



Rückseite des Hauses



Terrasse



Wohnbereich



Wohnbereich



Wohnbereich



Wohnbereich



offener Kamin



Fernseh-Ecke



Küche



Küche

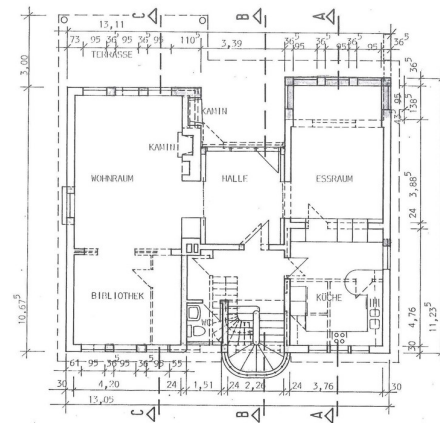
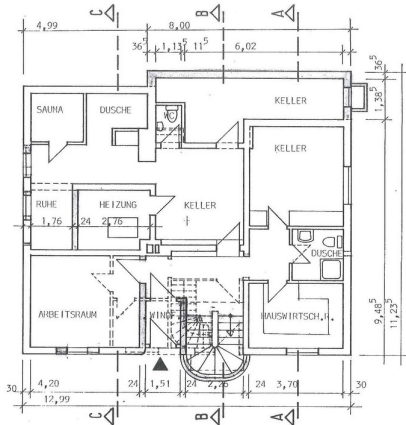

Grundriss Erdgeschoss

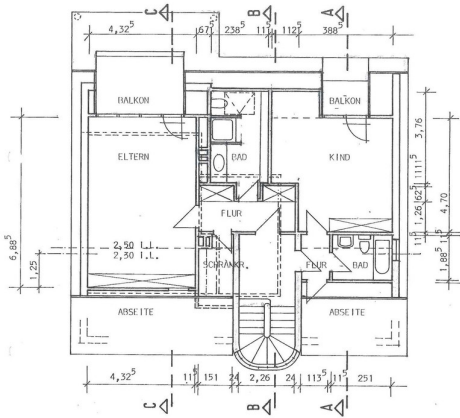

Grundriss Dachgeschoss

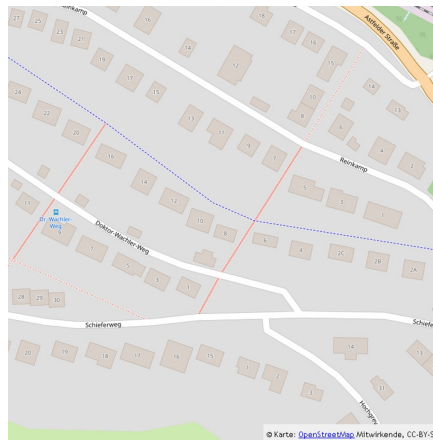

Mikro-Ansicht

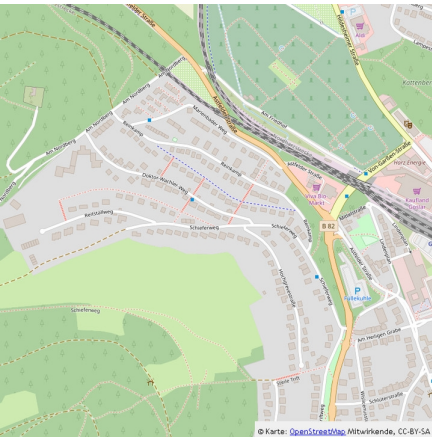

Makro-Ansicht



Badezimmer



Badezimmer



Gartenansicht



Hausfront

### Mikrolage

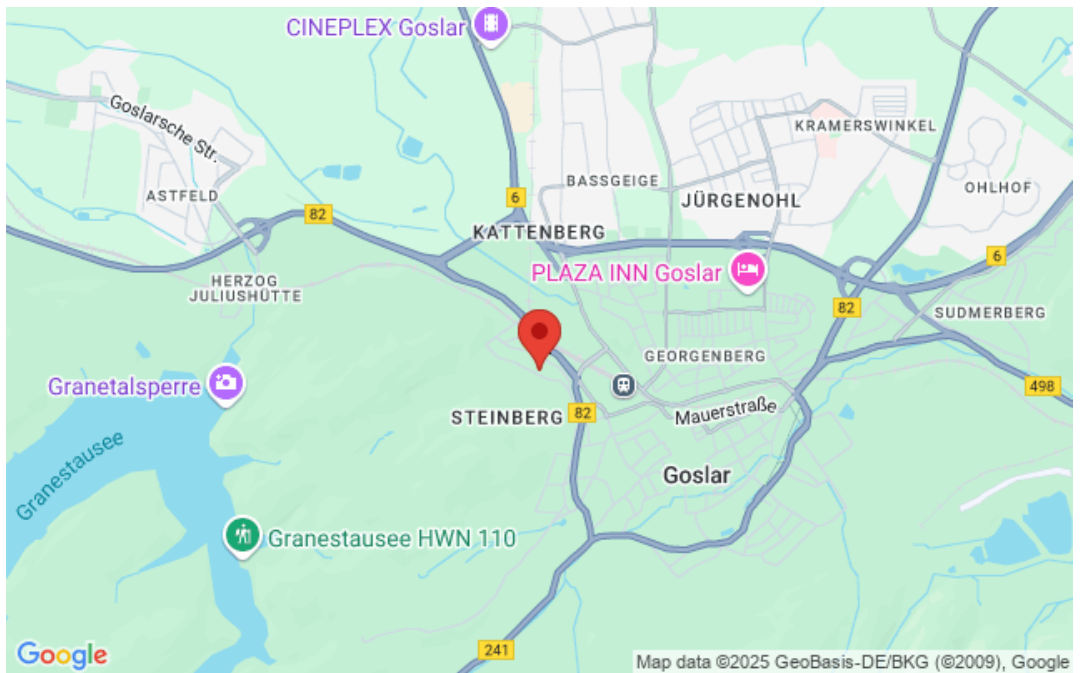

### Makrolage

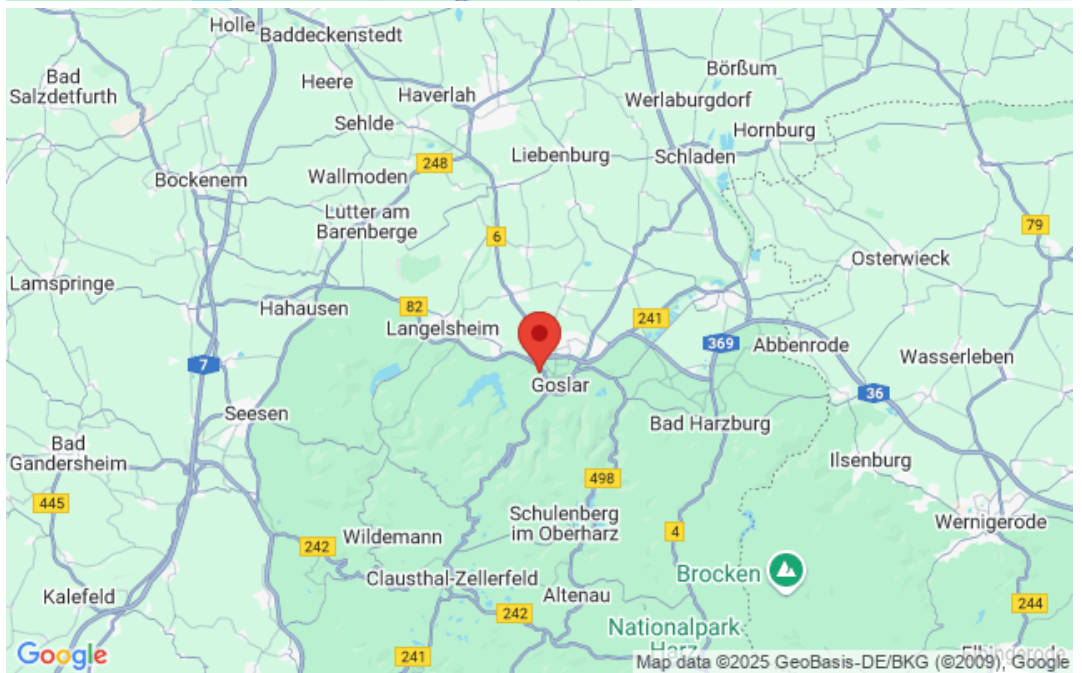

BSDImmo - Die professionelle [Joomla OpenImmo Immobilien Software](#)